

第64回市民総合体育大会成績一覧表

平成27年8月30日

《 総合成績 》

順位	昨年順位	地区名	総合得点
優勝	1	旭北	217.0
準優勝	3	旭南	191.5
第3位	5	富士見	190.5
第4位	8	中原	180.25
第5位	7	四之宮	180.0
第6位	10	港	174.5
第7位	6	金田	173.5
第8位	2	金目	173.0
第9位	4	花水	170.0
第10位	9	真土	146.25
	14	横内	
第12位	13	神田	145.5
第13位	11	吉沢	144.25
第14位	17	豊田	137.5
第15位	12	岡崎	127.25
第16位	22	崇善	119.5
第17位	18	大神	98.0
第18位	16	城島	96.25
第19位	15	南原	94.75
第20位	23	松原	87.5
第21位	20	松が丘	74.5
第22位	21	土屋	73.75
第23位	19	八幡	59.0
第24位	24	なでしこ	52.0

敢闘賞

崇善地区

《 団体戦成績 》

種 目	申込地区	参加地区	優 勝	準優勝	第3位	第3位
剣 道	16	15	金 田	金 目	旭 北	岡 崎
射 撃	19	19	旭 北	富 士 見	金 目	
ソフトテニス	15	13	花 水	城 島	金 田	土屋・吉沢
自 転 車	20	19	真 土	吉 沢	四 之 宮	
バドミントン	22	21	旭 北	花 水	旭 南	金 目
卓 球	21	21	四 之 宮	富 士 見	豊 田	金 目
陸 上 競 技	22	21	金 目	旭 北	港	
テ ニ ス	22	22	旭 南	花 水	中 原	神 田
ゲートボール	20	20	富 士 見	旭 南	大 神	
ボウリング	A	23	22	崇 善	神 田	横 内
	B			金 目	岡 崎	港
軟式野球	A	22	21	花 水	松 原	
	B			四 之 宮	真 土	
	C			吉 沢	豊 田	
バスケットボール 男 子	A	16	16	なでしこ	花 水	
	B			四 之 宮	旭 北	
バスケットボール 女 子	A	15	15	真 土	港	
	B			旭 北	旭 南	
バレーボール 男 子	A	16	15	吉 沢	中 原	
	B			土 屋	旭 北	
バレーボール 女 子	A	21	21	金 目	崇 善	
	B			富 士 見	岡 崎	
ソフトボール	A	21	21	金 田	花 水	
	B			旭 南	大 神	
サ ッ カ ー	A	19	19	松 が 丘	旭 南	
	B			旭 北	八 幡	

チーム対抗戦成績表

東ブロック(1・2コート)

チームNo.	1		2		3		4		5		6		勝敗	順位
	松が丘	合同チーム	春日野B	真土B	中原B	南原B								
1 松が丘	第1試合	4-0	3-4	4-0	1-4	3-1	2-3	4						
	第2試合	0-4	1-4	4-2	3-4	3-1								
	第3試合	1-4	4-3	2-4	2-4	3-2								
	勝敗	1-2	1-2	2-1	0-3	3-0								
2 合同チーム	第1試合	0-4	2-4	4-1	0-3	4-0	4-1	2						
	第2試合	4-0	1-4	4-1	3-1	4-0								
	第3試合	4-1	2-4	1-4	3-1	4-1								
	勝敗	2-1	0-3	2-1	2-1	3-0								
3 春日野B	第1試合	4-3	4-2	0-3	0-4	1-4	5-0	1						
	第2試合	4-1	4-1	3-1	4-2	4-1								
	第3試合	3-4	4-2	3-2	4-0	4-0								
	勝敗	2-1	3-0	2-1	2-1	2-1								
4 真土B	第1試合	0-4	1-4	3-0	0-4	4-2	0-5	6						
	第2試合	2-4	1-4	1-3	2-4	2-4								
	第3試合	4-2	4-1	2-3	0-4	3-4								
	勝敗	1-2	1-2	1-2	0-3	1-2								
5 中原B	第1試合	4-1	3-0	4-0	4-0	4-0	3-2	3						
	第2試合	4-3	1-3	2-4	4-2	4-0								
	第3試合	4-2	1-3	0-4	4-0	4-2								
	勝敗	3-0	1-2	1-2	3-0	3-0								
6 南原B	第1試合	1-3	0-4	4-1	2-4	0-4	1-4	5						
	第2試合	1-3	0-4	1-4	4-2	0-4								
	第3試合	2-3	1-4	0-4	4-3	2-4								
	勝敗	0-3	0-3	1-2	2-1	0-3								

チーム対抗戦成績表

西ブロック(3・4コート)

チームNo.	7		8	9	10	11	12	勝敗	順位
	中原A	春日野A							
7 中原A	第1試合	2-4	4-1	1-4	4-0	3-2	3-2	3	
	第2試合	2-4	不戦勝	2-4	4-0	3-0			
	第3試合	1-4	2-4	1-4	4-3	3-2			
	勝敗	0-3	2-1	0-3	3-0	3-0			
8 春日野A	第1試合	4-2	4-1	4-3	3-0	4-0	5-0	1	
	第2試合	4-2	不戦勝	4-1	3-0	4-0			
	第3試合	4-1	2-4	3-4	3-0	4-3			
	勝敗	3-0	2-1	2-1	3-0	3-0			
9 みなとBT	第1試合	1-4	1-4	2-3	4-1	2-4	1-4	5	
	第2試合	不戦敗	不戦敗	不戦敗	不戦敗	不戦敗			
	第3試合	4-2	4-2	3-1	4-0	4-0			
	勝敗	1-2	1-2	1-2	2-1	1-2			
10 真土A	第1試合	4-1	3-4	3-2	4-0	4-2	4-1	2	
	第2試合	4-2	1-4	不戦勝	4-1	4-2			
	第3試合	4-1	4-3	1-3	4-2	4-0			
	勝敗	3-0	1-2	2-1	3-0	3-0			
11 横内	第1試合	0-4	0-3	1-4	0-4	0-4	0-5	6	
	第2試合	0-4	0-3	不戦勝	1-4	0-4			
	第3試合	3-4	0-3	0-4	2-4	0-4			
	勝敗	0-3	0-3	1-2	0-3	0-3			
12 南原A	第1試合	2-3	0-4	4-2	4-0	4-0	2-3	4	
	第2試合	0-3	0-4	不戦勝	4-0	4-0			
	第3試合	2-3	3-4	0-4	0-4	4-0			
	勝敗	0-3	0-3	2-1	0-3	3-0			

第64回市民総合体育大会 第24回ひらつかトリムバレーボール大会トーナメント表

(試合順序)

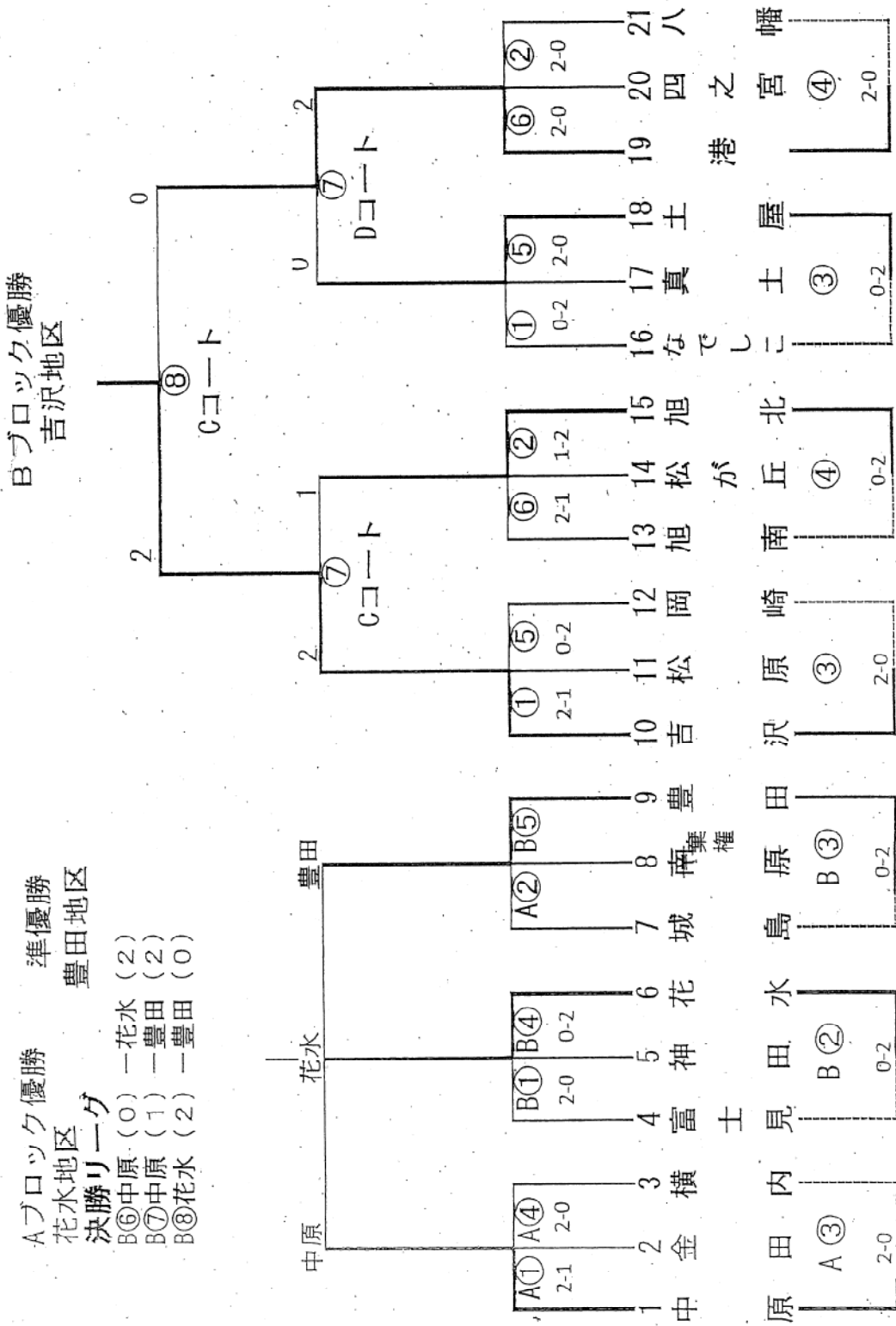

第64回市総体ニュースポーツ大会パークゴルフ競技

団体の部 順位表 2015年11月15日(日)

地区No.	No.	地区名	氏名	性別	スタート コース	織姫(A)	彦星(B)	計	個人 順位	団体合計	団体順位
1	2	崇善	小岩 則夫	男	織姫(A)	39	36	75	103	332	17
	15	崇善	北村 詔子	女	織姫(A)	33	35	68	85		
	24	崇善	竹内 優禮	男	織姫(A)	36	27	63	56		
	48	崇善	好池 照利	男	織姫(A)	35	31	66	76		
	85	崇善	笹村 清春	男	彦星(B)	30	30	60	40		
2	9	港	末次 正	男	織姫(A)	40	29	69	88	394	23
	19	港	加藤 すい子	女	織姫(A)	42	44	86	112		
	31	港	河千田 トシエ	女	織姫(A)	39	41	80	109		
	34	港	町田 勲	男	織姫(A)	47	40	87	113		
	68	港	遠藤 忠	男	彦星(B)	42	30	72	96		
3	10	花水	福山 諒	男	織姫(A)	42	33	75	103	357	20
	23	花水	深澤 光江	女	織姫(A)	36	29	65	67		
	25	花水	山下 正昭	男	織姫(A)	34	31	65	67		
	54	花水	深澤 寛己	男	織姫(A)	35	37	72	96		
	111	花水	小川 加奈	女	彦星(B)	41	39	80	109		
4	4	松原	園部 多留雄	男	織姫(A)	36	33	69	88	337	18
	47	松原	出縄 サキ	女	織姫(A)	46	28	74	101		
	64	松原	大寺 正美	男	彦星(B)	41	32	73	99		
	84	松原	太河原 公司	男	彦星(B)	34	31	65	67		
	86	松原	小 薫 栄	男	彦星(B)	27	29	56	20		
5	21	富士	見神 守昇	男	織姫(A)	30	28	58	30	359	21
	27	富士	見高橋 小夜子	女	織姫(A)	42	34	76	106		
	50	富士	見府川 由紀子	女	織姫(A)	51	40	91	114		
	78	富士	見府川 勉	男	彦星(B)	36	32	68	85		
	105	富士	見安藤 登	男	彦星(B)	35	31	66	76		
6	7	神田	神保 芳子	女	織姫(A)	31	28	59	34	289	3
	36	神田	中村 美寿子	女	織姫(A)	32	28	60	40		
	44	神田	青木 実	男	織姫(A)	29	27	56	20		
	57	神田	神保 章	男	織姫(A)	26	29	55	16		
	81	神田	中村 貞二郎	男	彦星(B)	33	26	59	34		
7	22	岡崎	小野崎 功	男	織姫(A)	33	30	63	56	306	10
	52	岡崎	中村 鉄応	男	織姫(A)	25	27	52	5		
	61	岡崎	佐藤 茂行	男	彦星(B)	37	27	64	63		
	75	岡崎	高橋 八重子	女	彦星(B)	35	30	65	67		
	77	岡崎	三橋 武重	男	彦星(B)	30	32	62	48		
8	1	金目	須田 嘉茂	女	織姫(A)	28	26	54	7	287	2
	11	金目	横溝 幸子	女	織姫(A)	32	30	62	48		
	18	金目	栗山 与志枝	女	織姫(A)	29	29	58	30		
	37	金目	保坂 久勝	男	織姫(A)	29	25	54	7		
	63	金目	須田 美知子	女	彦星(B)	31	28	59	34		
9	29	中原	鈴木 末吉	男	織姫(A)	33	35	68	85	299	7
	40	中原	白石 静徳	男	織姫(A)	30	27	57	22		
	42	中原	今井 義明	男	織姫(A)	29	28	57	22		
	71	中原	春日井 トシエ	女	彦星(B)	36	27	63	56		
	102	中原	露木 勝	男	彦星(B)	33	21	54	7		
10	56	豊田	塚 雅子	女	織姫(A)	41	35	76	106	324	15
	70	豊田	明瀬 重光	男	彦星(B)	31	28	59	34		
	92	豊田	成田 栄次	男	彦星(B)	27	27	54	7		
	100	豊田	境 志雄	男	彦星(B)	31	38	69	88		
	114	豊田	長尾 正春	男	彦星(B)	36	30	66	76		
11	32	金田	鈴木 正志	男	織姫(A)	32	29	61	44	320	14
	35	金田	石塚 道子	女	織姫(A)	36	34	70	93		
	51	金田	藤田 豊子	女	織姫(A)	34	32	66	76		
	65	金田	城所 和美	男	彦星(B)	29	33	62	48		
	115	金田	南里 イネ子	女	彦星(B)	32	29	61	44		

第64回市総体ニュースポーツ大会パークゴルフ競技

団体の部 順位表 2015年11月15日(日)

地区No.	No.	地区名	氏名	性別	スタート コース	織姫(A)	彦星(B)	計	個人 順位	団体合計	団体順位
13	59	土 屋	島津 春枝	女	織姫(A)	34	30	64	63	281	1
	74	土 屋	武 功	男	彦星(B)	27	28	55	16		
	80	土 屋	坂田 英一	男	彦星(B)	30	27	57	22		
	82	土 屋	島津 勝吾	男	彦星(B)	27	27	54	7		
	97	土 屋	嘉 数 透	男	彦星(B)	27	24	51	2		
14	6	吉 沢	田原 正尉	男	織姫(A)	26	25	51	2	294	5
	43	吉 沢	平野 優子	女	織姫(A)	37	27	64	63		
	73	吉 沢	二宮 勝	男	彦星(B)	32	25	57	22		
	88	吉 沢	平野 忠尚	男	彦星(B)	31	26	57	22		
	108	吉 沢	高倉 一紀	男	彦星(B)	36	29	65	67		
15	3	南 原	飯田 栄子	女	織姫(A)	26	33	59	34	292	4
	5	南 原	森下 信幸	男	織姫(A)	26	24	50	1		
	20	南 原	須賀 保雄	男	織姫(A)	38	29	67	80		
	67	南 原	森下 昇子	女	彦星(B)	30	24	54	7		
	109	南 原	若原 秀雄	男	彦星(B)	34	28	62	48		
16	38	横 内	佐藤 久	男	織姫(A)	33	29	62	48	342	19
	45	横 内	上岡 俊行	男	織姫(A)	31	26	57	22		
	55	横 内	佐藤 美恵子	女	織姫(A)	38	26	64	63		
	76	横 内	府 川 弘	男	彦星(B)	37	38	75	3		
	96	横 内	瀬川 俊	男	彦星(B)	45	39	84	111		
17	39	なでしこ	山崎 佐代子	女	織姫(A)	42	49	91	114	378	22
	41	なでしこ	府 川 勇	男	織姫(A)	40	27	67	80		
	72	なでしこ	榎 並 茂和	男	彦星(B)	39	38	77	108		
	103	なでしこ	府川 ヨシエ	女	彦星(B)	32	38	70	93		
	116	なでしこ	山田 一彦	男	彦星(B)	39	34	73	99		
18	13	真 土	青木 功	男	織姫(A)	27	28	55	16	324	15
	17	真 土	遠藤 訓安	男	織姫(A)	38	29	67	80		
	94	真 土	高梨 智義	男	彦星(B)	35	34	69	88		
	101	真 土	小島 峯男	男	彦星(B)	32	27	59	34		
	107	真 土	高梨 三恵子	女	彦星(B)	37	37	74	101		
19	8	四之宮	榎木 正男	男	織姫(A)	32	29	61	44	306	10
	14	四之宮	相原 晴夫	男	織姫(A)	30	24	54	7		
	46	四之宮	大倉 英生	男	織姫(A)	31	32	63	56		
	66	四之宮	青木 斉	男	彦星(B)	34	29	63	56		
	99	四之宮	佐草 公子	女	彦星(B)	39	26	65	67		
20	12	八幡	棟保 禎彦	男	織姫(A)	29	25	54	7	301	8
	26	八幡	菊池 慶三	男	織姫(A)	32	30	62	48		
	62	八幡	羅 世光	男	彦星(B)	28	23	51	2		
	95	八幡	久野 成子	女	彦星(B)	36	33	69	88		
	110	八幡	有村 皖	男	彦星(B)	33	32	65	67		
21	49	松が丘	須藤 稔	男	織姫(A)	40	32	72	96	318	13
	58	松が丘	高尾 健二	男	織姫(A)	38	29	67	80		
	91	松が丘	天野 博子	女	彦星(B)	35	32	67	80		
	106	松が丘	天野 良一	男	彦星(B)	28	26	54	7		
	112	松が丘	堀内 蒼明	男	彦星(B)	28	30	58	30		
22	33	旭南	島雄 六郎	男	織姫(A)	31	26	57	22	294	5
	69	旭南	早野 静夫	男	彦星(B)	25	27	52	5		
	87	旭南	内藤 紀子	女	彦星(B)	32	28	60	40		
	89	旭南	佐藤 文雄	男	彦星(B)	31	29	60	40		
	98	旭南	石川 敏夫	男	彦星(B)	34	31	65	67		
23	30	旭北	荻山 健司	男	織姫(A)	36	29	65	67	311	12
	83	旭北	磯崎 やす子	女	彦星(B)	32	26	58	30		
	90	旭北	綾部 捷治	男	彦星(B)	33	30	63	56		
	93	旭北	磯崎 尚志	男	彦星(B)	32	30	62	48		
	104	旭北	早坂 昭	男	彦星(B)	33	30	63	56		
24	16	大神	伊藤 泰雄	男	織姫(A)	39	31	70	93	305	9
	28	大神	保坂 白洋	男	織姫(A)	32	30	62	48		
	53	大神	井上 隆	男	織姫(A)	28	27	55	16		
	79	大神	中山 小夜子	女	彦星(B)	31	26	57	22		
	113	大神	森 田 耕	男	彦星(B)	33	28	61	44		

平成27年9月教育民生常任委員会概要

議案第86号平塚27年度平塚市一般会計補正予算(スポーツ課)

夜間照明施設の点検を行うため、増額補正をします。

《諸伏委員》

Q 点検の具体的な内容は、実施校はどこか。

A 支柱部分の打音検査、電気関係で絶縁、点灯、動作試験、照明器具等のボルトの締め付けなどである。実施校は、旭小学校、真土小学校、横内小学校、浜岳中学校、八幡小学校の5校を予定している。

Q 今回の5校以外の点検状況、結果はどうだったか。

A 26年度に江陽中、太洋中、27年度に金目中、大住中で実施している。結果は、支柱部分は問題ないと報告を受けている。灯具のガラスにひびがあるものや安定器の不具合などがあったとのことで、今後修繕で対応する予定である。

Q 計画的な補修や点検が必要だが、今後どう考えているか。

A 今後も定期的に点検を実施していきたいと考えている。

《高山委員》

Q 26年と27年に実施している点検の違いは何か。LED化についてどう考えているか。

A 26、27年と4校の点検をしたが、設置場所によって状況が違っている。比較的良好な施設もあれば、海側では塩害の影響を受けている施設もありまちまちである。今後施設の改修となった場合には、LEDへの変更も考えていきたい。

ホストシティ・タウン構想の推進について

平成27年9月

内閣官房オリパラ事務局

(内閣官房東京オリンピック競技大会・東京パラリンピック競技大会
推進本部事務局)

検討の経緯

- ・ 2020年オリンピック・パラリンピック東京大会開催に向け、全国の自治体とオリパラ参加国・地域との人的・経済的・文化的な相互交流を図るとともに、スポーツ立国、共生社会の実現、グローバル化の推進、地域の活性化、観光振興等に資する観点から、「ホストシティ・タウン構想」を推進する。

平成26年 6月 「経済財政運営と改革の基本方針2014」の閣議決定

【参考】

- 経済財政運営と改革の基本方針2014
全国各地の自治体に参加する「ホストシティ・タウン構想」(略)を着実に推進する。

- 7月 ホストシティ・タウン構想に関する関係省庁会議(第1回)を開催
- 9月～10月 全国の自治体に対し、本構想に対する意向等を把握するためのアンケートを実施
(全都道府県、市区町村 1,788団体へ配布)
- 12月 アンケート結果をとりまとめ、公表



平成27年 1月～3月 主なアンケート回答団体を往訪し、ヒアリングを実施

6月 「経済財政運営と改革の基本方針2015」の閣議決定

【参考】

- 経済財政運営と改革の基本方針2015
ホストシティ・タウン構想の推進など東京大会と連携した地域交流・地域活性化、(略)を着実に進める

具体化のポイント

1. 以下の取り組みを行う地方公共団体は、ホストシティ・タウン（仮称）として登録できる。
 - ① 住民等と次に掲げる者との交流
 - － 大会等に参加するために来日する選手等
 - － 大会参加国・地域の関係者
 - － 日本人オリンピック・パラリンピアン
 - ② ①に伴い行われる取り組みであって、スポーツの振興、教育文化の向上及び共生社会の実現を図ろうとするもの
2. 内閣官房オリパラ事務局に、団体からの相談・申請等を受け付ける窓口を設置する。
3. 関係府省庁は、各種財政措置（特別交付税などの地方財政措置を含む）、人材の派遣、情報提供などを通じ、ホストシティ・タウン（仮称）の取り組みを支援する。
 -  大会前後を通じた継続的な取り組みにしていく
 -  上記取り組みを核として、更に地域のグローバル化、活性化、観光振興等へとつなげていく²

事業イメージ①

オリンピックとの交流を通じ、スポーツの素晴らしさを伝える

- オリンパラの意義を学ぶ
- オリンピアンの経験を聞く
- オリンピアンと競技を楽しむ（校庭、体育館、プール）
- 2020年オリンピック終了後日本代表選手を招き、触れ合う
- 事前合宿に来た外国人選手と競技を楽しむ

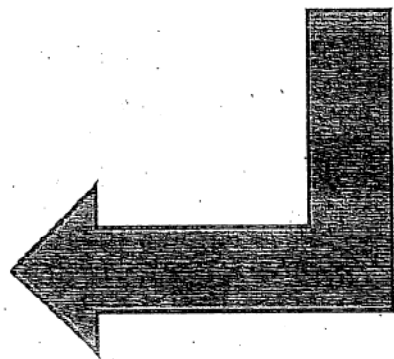

必要な経費を支援（例）

- 日本人選手の招へい
- 競技体験イベントや講演会の開催
- 競技施設の改修（国際競技連盟基準への適合）
- 事前合宿の誘致・実施
（ボランティア養成、警備、宿泊、輸送）

事業イメージ②

大会参加国の方々との交流を通じ、外国を知り日本を伝える

- 相手国からゲストを招き、歴史や文化を知る
- 相手国のリオでの活躍を応援する
- 生徒から日本文化を紹介する
- 来日した外国選手や同行スタッフに地元の魅力を体験してもらおう

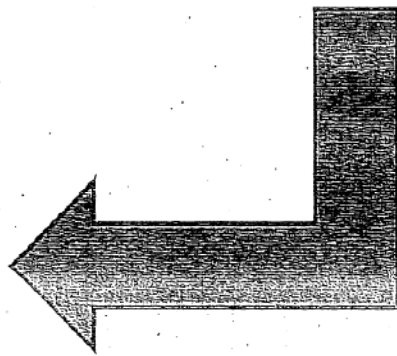

必要な経費を支援（例）

- 相手国の在京大使館員、在日外国人の招へい
- ホストシティの魅力を体験してもらおうイベントを開催
- 生徒の相互往来

事業イメージ③

パラリンピアンとの交流を通じ、共生を学ぶ

- パラリンピックの種目を知る
- パラリンピアンのお話を聞く、触れ合う
- パラリンピアンと一緒に競技を体験する
- バリアフリー、ユニバーサルデザインの大切さを学ぶ
- 2020年パラリンピック終了後日本代表選手を招く

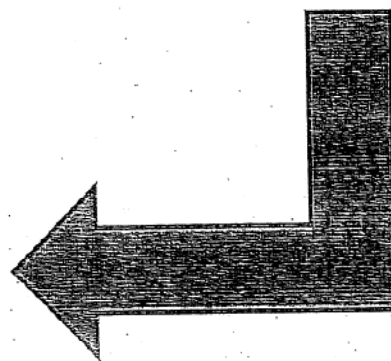

必要な経費を支援（例）

- パラリンピアンやスタッフの招へい
- パラリンピアン競技の体験イベントの開催
- 施設のバリアフリー化

ホストシティ・タウン（仮称）の事業の流れ（イメージ図）

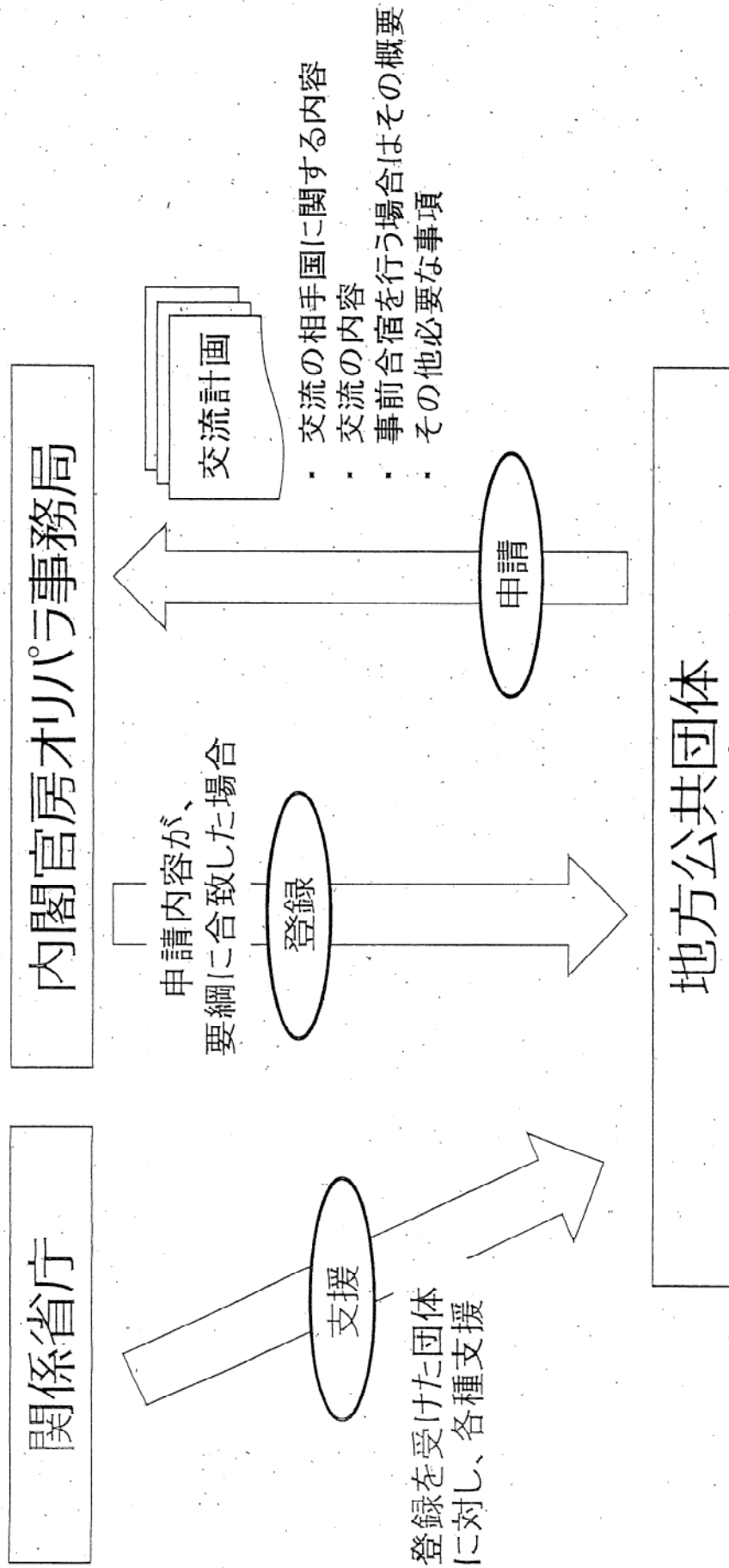

これまでの取り組み及び今後のスケジュール

平成27年

- 7月28日 遠藤大臣より構想の概要を公表
- 7月29日 全国知事会議で、遠藤大臣より構想への参加を呼びかけ
- 8月 5日 全国の都道府県・政令指定都市向けの説明会を実施
- 9月30日 関係府省庁連絡会議（第2回）
" 事業要綱・公募要項等を全国へ発出
- 11月2日 ホストシティ・タウン（仮称）の登録申請の受付開始
- 12月11日 一次登録の受付締切

自治体向け
説明会を
随時実施

平成28年

- 1月頃 ホストシティ・タウン（仮称）の一次登録開始
⇒ リオデジャネイロ大会（平成27年8月）以降登録を本格化

※ 来年度以降、ホストシティ・タウン（仮称）として登録された自治体に対し、日本人選手を派遣することを検討

読み上げ・ふりがな
ご利用案内 サイト
サイト内検索

ホーム > 教育・文化・スポーツ > 社会教育・サイエンス・レクリエーション > スポーツ・体育 > エリトリア国と協定締結式を行いました！ 東京2020オリンピック・パラリンピック競技大会に向けて

掲載日：2015年9月3日

エリトリア国と協定締結式
を行いました！ 東京2020
オリンピック・パラリンピッ
競技大会に向けて

エリトリア国と事前キャンプに関する協定書を締結 しました！

平成27年9月2日 事前キャンプに関する協定書締結式

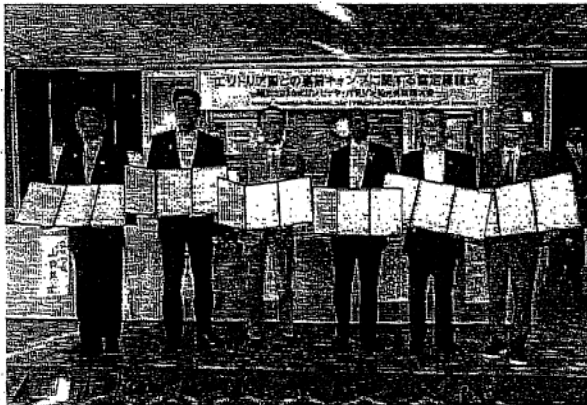

神奈川県、小田原市、箱根町、大磯町、皇座グループとエリトリア国は、東京2020オリンピック・パラリンピック競技大会に向けた事前キャンプに関する協定書を締結しました。

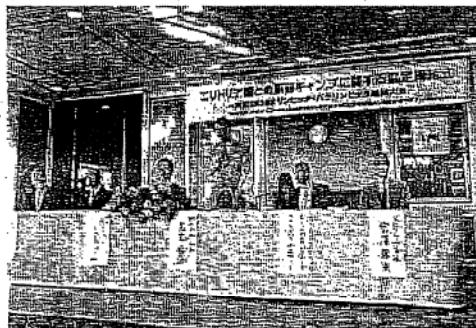

神奈川県内での、東京2020大会に向けた事前キャンプ決定は、エリトリア国が第1号となります！ 事前キャンプでは、箱根町にある皇座グループ所有の「皇座箱根仙石原総合型スポーツクラブ」を中心に、トレーニングを行う予定です。



知事、小田原市長、箱根町長、大磯町長、皇座グループ会長、エリトリア国オリンピック委員会委員長が出席し、協定書にサインしました。

ヘルスケア・
ニューフロンテ
国家戦略

京浜臨海部
ライフライン
国際戦略総合特区
特設サイトへ

ROBOT T
SPORTS
さがりロボット
特設サイトへ

特設サイトへ >

めさして
日本を
健康寿命
特設サイトへ

KANAGA
SM
ENE
かながわスマートエネルギー

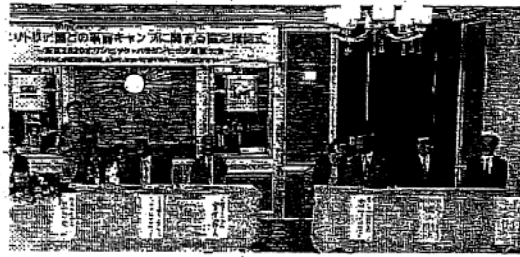

エスティファノス駐日大使、丸山外務省アフリカ部長、西村JOC国際部長も駆けつけてくださいました！



東京2020大会でのエリトリア選手の活躍を神奈川全体で応援し、神奈川県からエリトリアチームを巻き起こしましょう！

[リンク：写真で見る！「黒岩日記」](#)



エリトリア国とは？

エリトリアは、北東アフリカに位置する国で、首都はアスマラです。面積は11.76平方キロメートルで、人口は約560万人。1993年にエチオピアから独立しました。

オリンピックへは、2000年のシドニー大会が初出場で、2004年のアテネ大会において、ゼルセナイ・タデッセ選手が男子10,000mで銅メダルを獲得しました。そして、2015年8月に北京で開催された第15回世界陸上競技選手権では、ギルマイ・ゲブレスラシエ選手が男子マラソンで史上最年少で金メダルを獲得しました。



(2015世界陸上・エリトリア男子マラソンチーム 一番右側が金メダリストのギルマイ・ゲブレスラシエ選手)



こちらはエリトリア公式キャラクターのベベレくんです！

国歌であるラクダガ、自転車に乗っています。実は、エリトリアでは陸上のほか、自転車競技が国技といえるほど盛んで、国民の間で絶大な人気を誇っています。東京2020大会でも、メダルを獲得できるよう、応援しましょう！

このページに関するお問い合わせ先

政策局 総務室

[政策局 総務室へのお問い合わせフォーム](#)

オリンピック・パラリンピックグループ

電話 045-210-3027