

### 成年男子 49歳以下 形

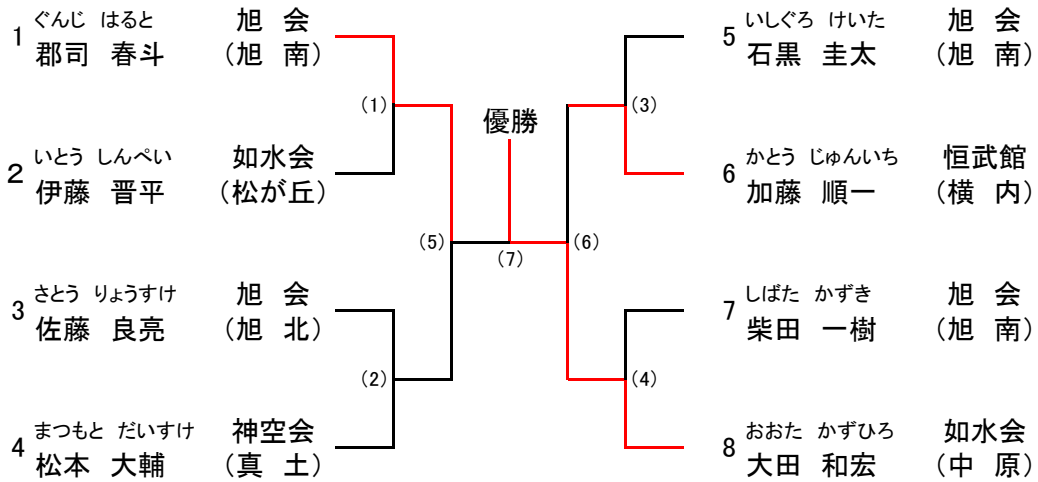

### 成年女子 49歳以下有段 形

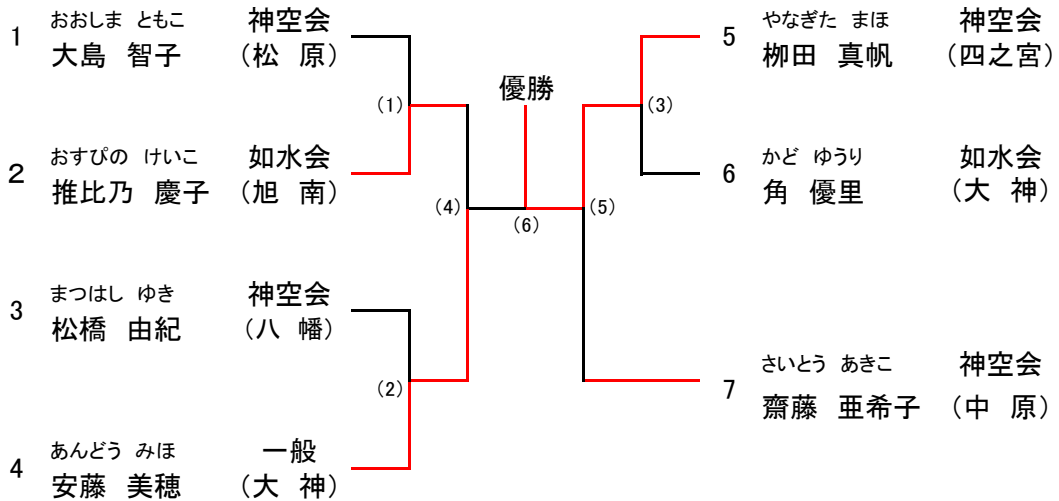

### 高校生男子 形

	氏名	団体名 地区名	1	2	3	順位
1	やぎ ほと	神空会	/			優勝
	八木 北斗	(崇善)				
2	むらた まさき	湘徳館				棄権
	村田 将輝	(四之宮)				
3	かとう りょうと	神武会				準優勝
	加藤 凌翔	(大神)				

### 高校生女子 形

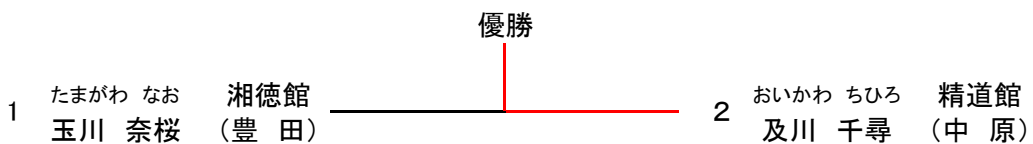

### 小学5~6年生 有級男子 形

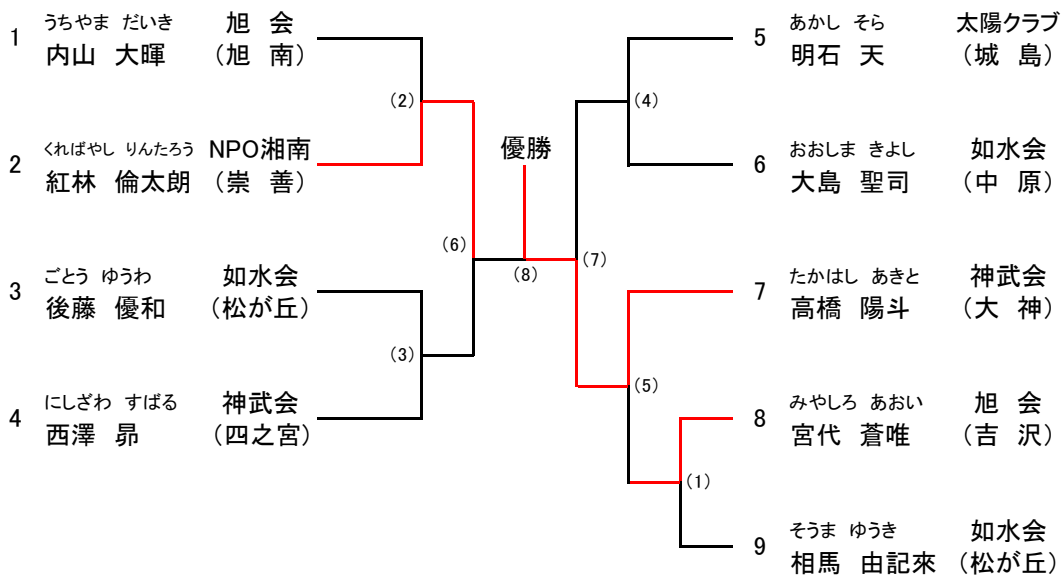

### 小学5~6年生 有段男子 形

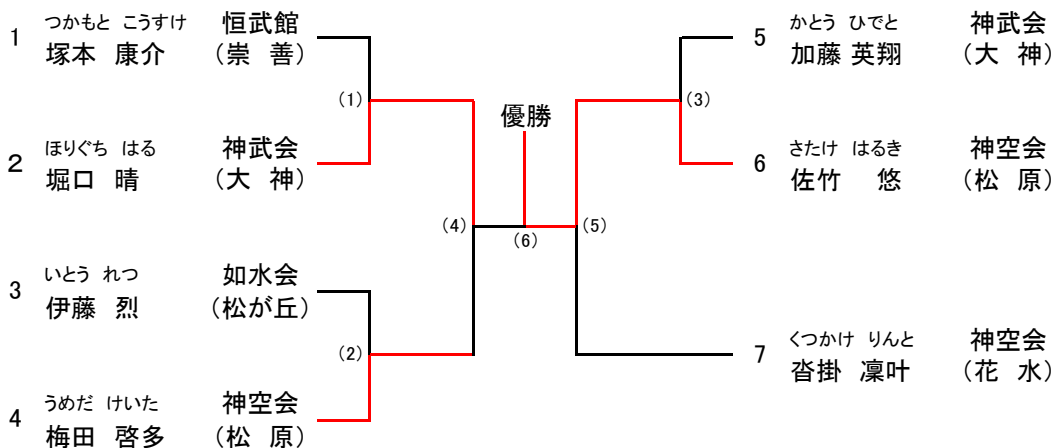

### 中学生 有級女子 形

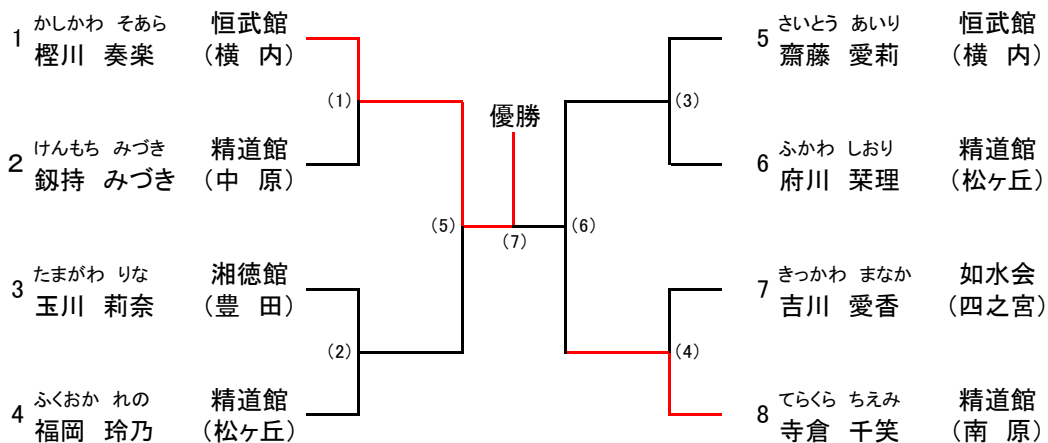

### 成年男子 50歳以上 形

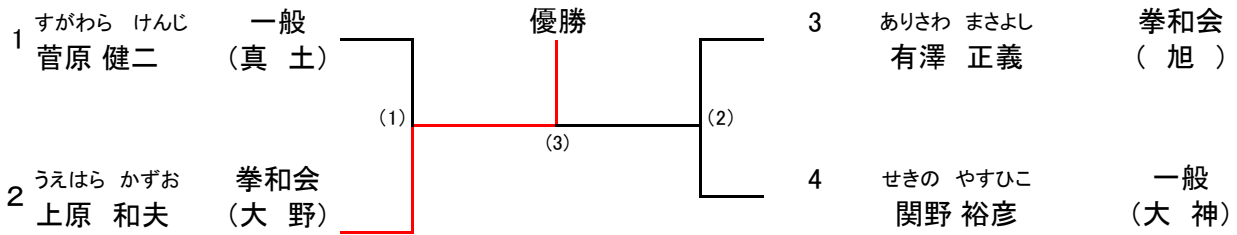

### 成年女子 50歳以上有段 形

	氏名	団体名 地区名	1	2	3	順位
1	ほそや ちえ	神空会	/			優勝
	細谷 千恵	(崇善)				
2	たかせ ゆみこ	神空会				準優勝
	高瀬 由美子	(花水)				
3	いとう みき	神空会				3位
	伊藤 美樹	(真土)				

### 成年女子 有級 形

	氏名	団体名 地区名	1	2	3	順位
1	かとう まりい	神武会	/			棄権
	加藤 麻里依	(大神)				
2	すぎやま ひろみ	神空会				優勝
	杉山 裕美	(中原)				
3	はっとり えつこ	神武会				棄権
	服部 悦子	(西真土)				

### 小学5~6年生 女子 形

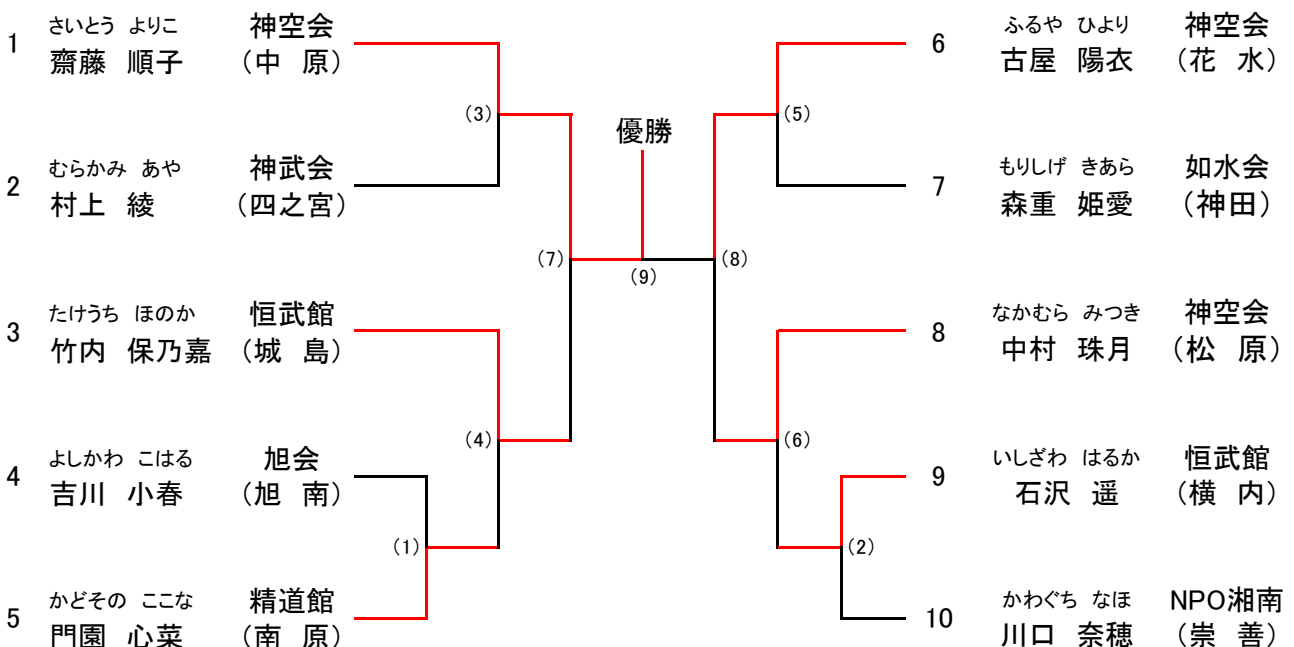

### 中学生 有段女子 形

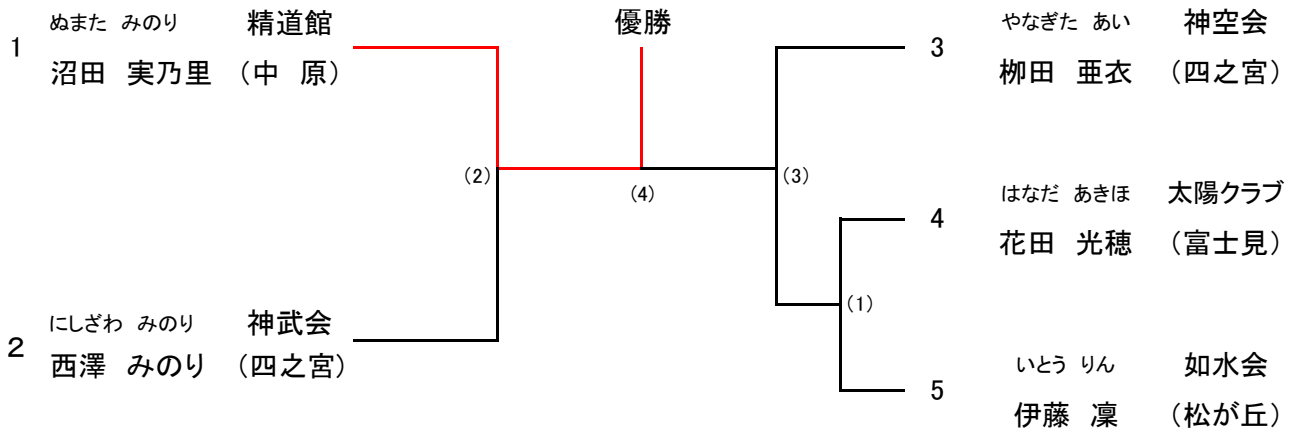

### 中学生 有級男子 形

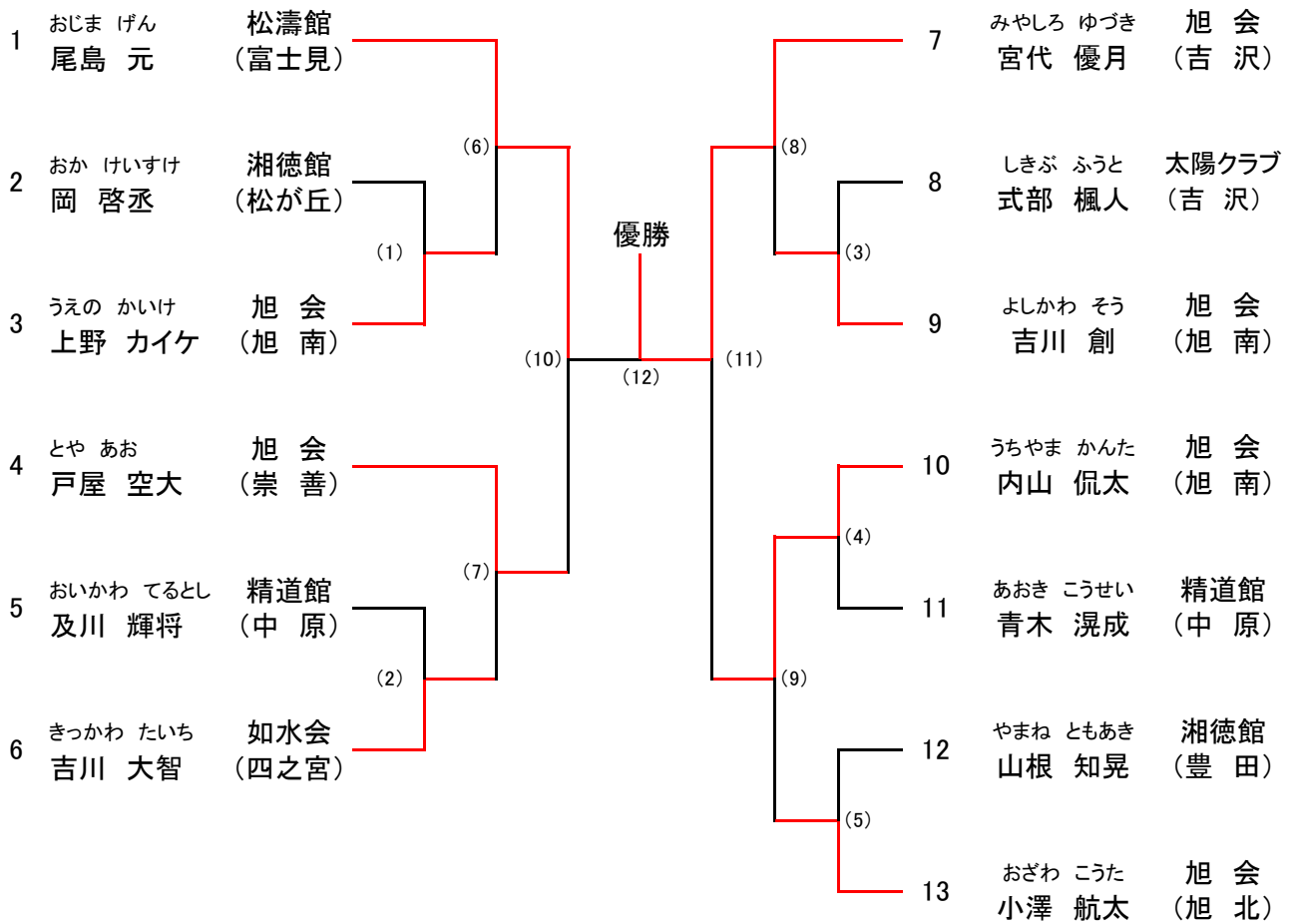

### 中学生 有段男子 形

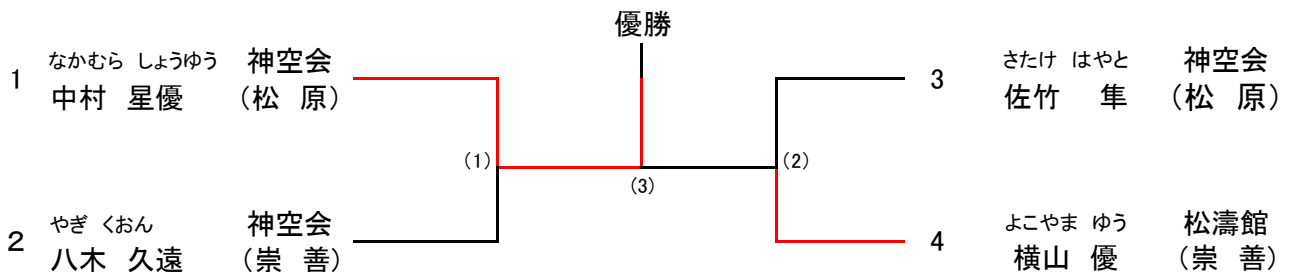

### 成年男子 50歳以上 組手

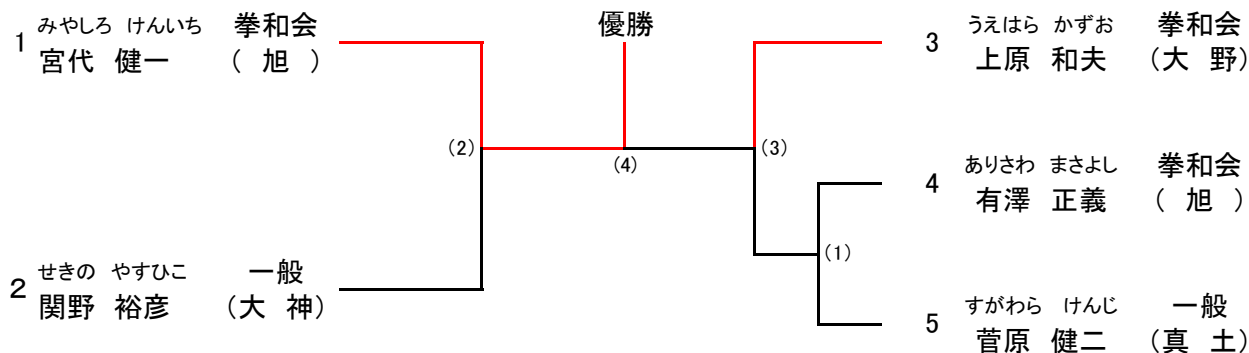

### 成年男子 30~49歳 組手

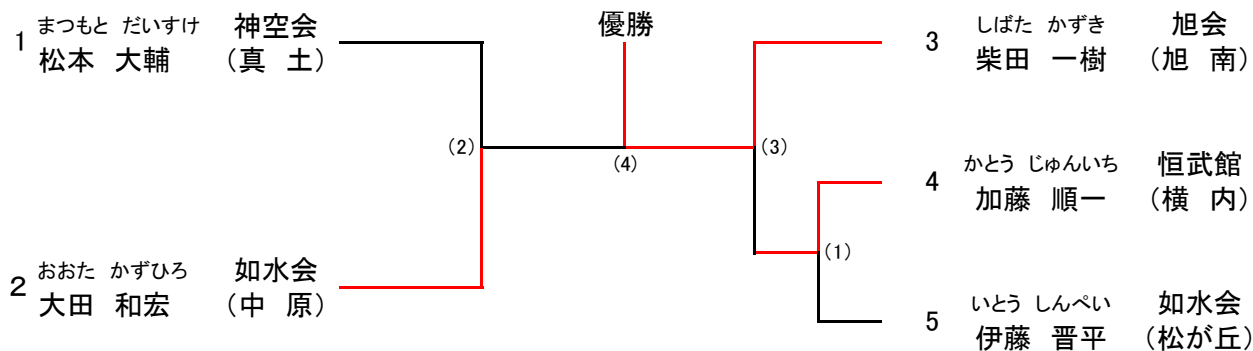

### 成年男子 19~29歳 組手

	氏名	団体名 地区名	1	2	3	順位
1	さとう りょうすけ	旭会	/			棄権
	佐藤 良亮	(旭北)				
2	いしぐろ けいた	旭会				準優勝
	石黒 圭太	(旭南)				
3	ぐんじ はると	旭会				優勝
	郡司 春斗	(旭南)				

### 小学5~6年生 女子 組手

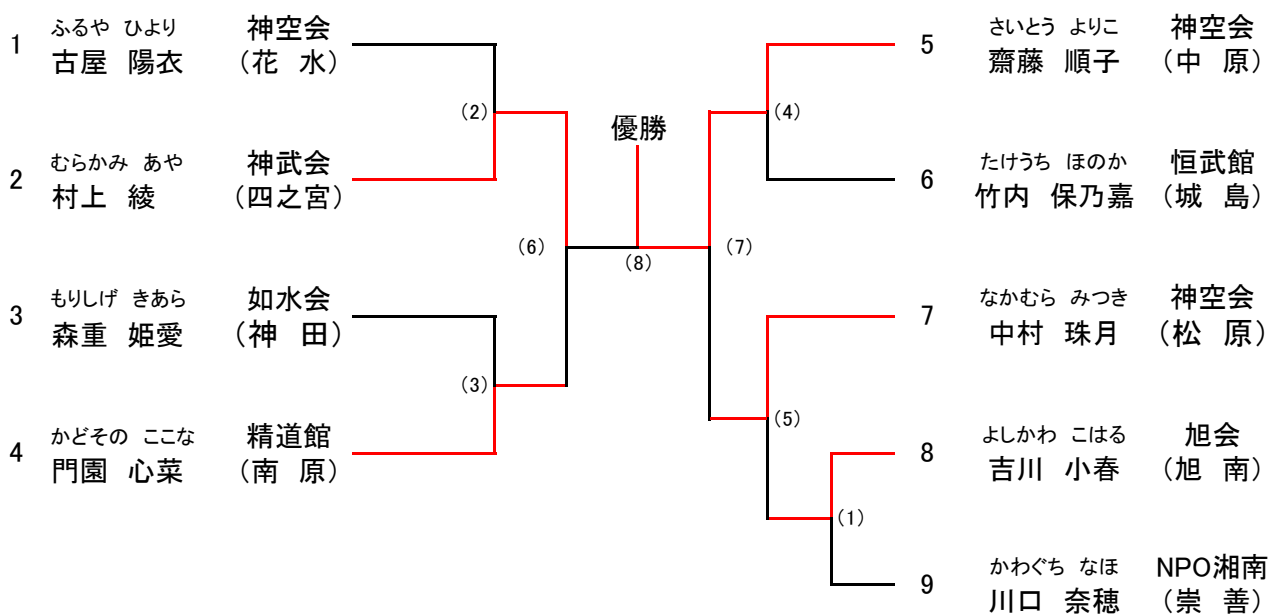

### 高校生男子 組手

	氏名	団体名 地区名	1	2	3	順位
1	むらた まさき	湘徳館	/			棄権
	村田 将輝	(四之宮)				
2	かとう りょうと	神武会				優勝
	加藤 凌翔	(大神)				
3	やぎ ほと	神空会				棄権
	八木 北斗	(崇善)				

### 中学生 有級男子 組手

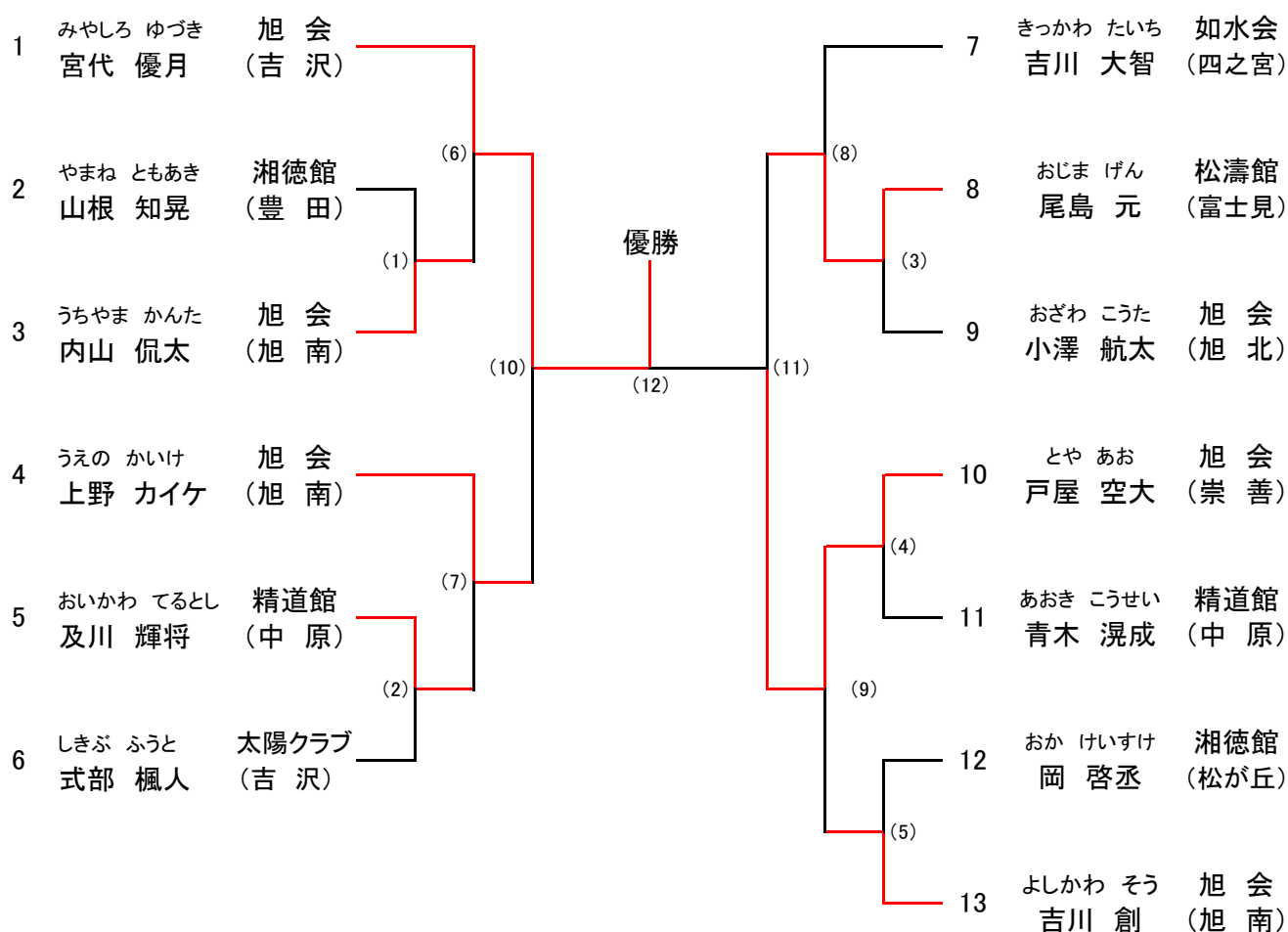

### 中学生 有段男子 組手

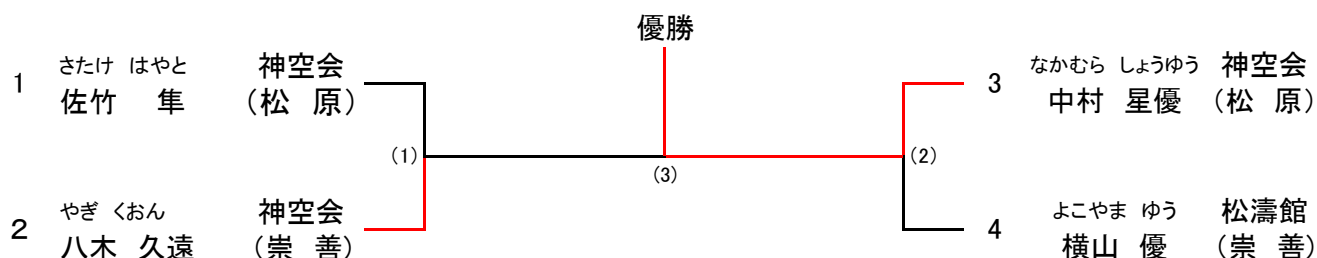

### 成年女子 49歳以下有段 組手

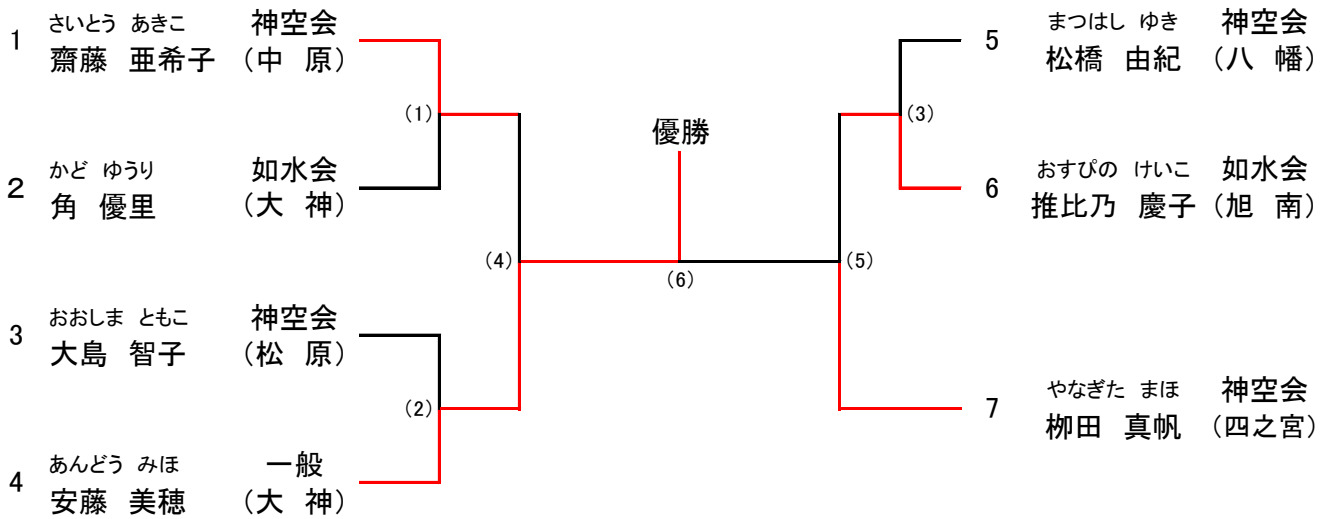

### 成年女子 50歳以上有段 組手

	氏名	団体名 地区名	1	2	3	順位
1	いとう みき 伊藤 美樹	神空会 (真土)	/			棄権
	たかせ ゆみこ 高瀬 由美子	神空会 (花水)				棄権
3	ほそや ちえ 細谷 千恵	神空会 (崇善)				優勝

### 成年女子 有級 組手

	氏名	団体名 地区名	1	2	3	順位
1	はっとり えつこ 服部 悦子	神武会 (西真土)	/			棄権
	すぎやま ひろみ 杉山 裕美	神空会 (中原)				優勝
3	かとう まりい 加藤 麻里依	神武会 (大神)				棄権

### 高校生女子 組手

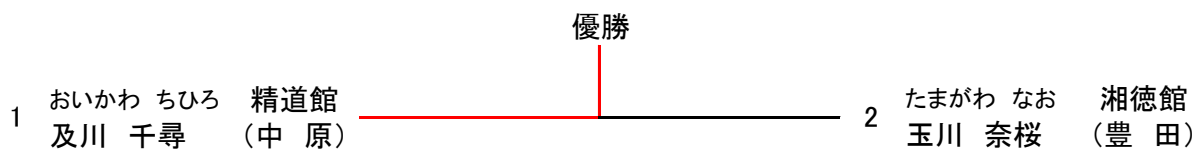

### 小学5～6年生 有級男子 組手

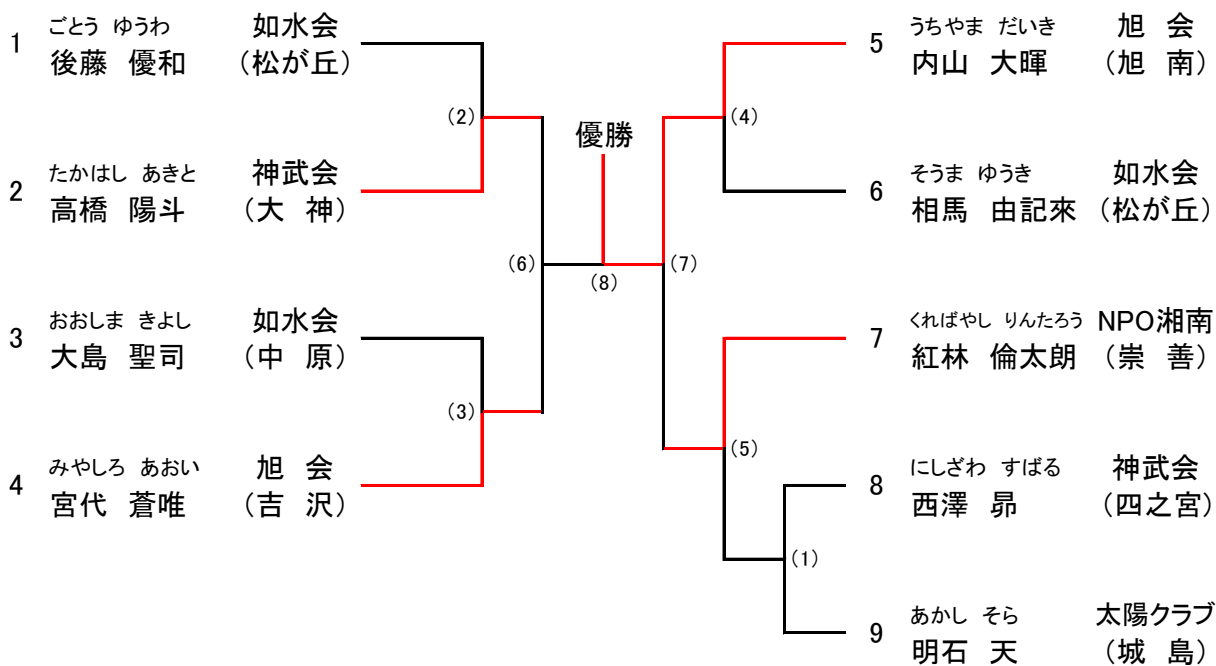

### 小学5～6年生 有段男子 組手

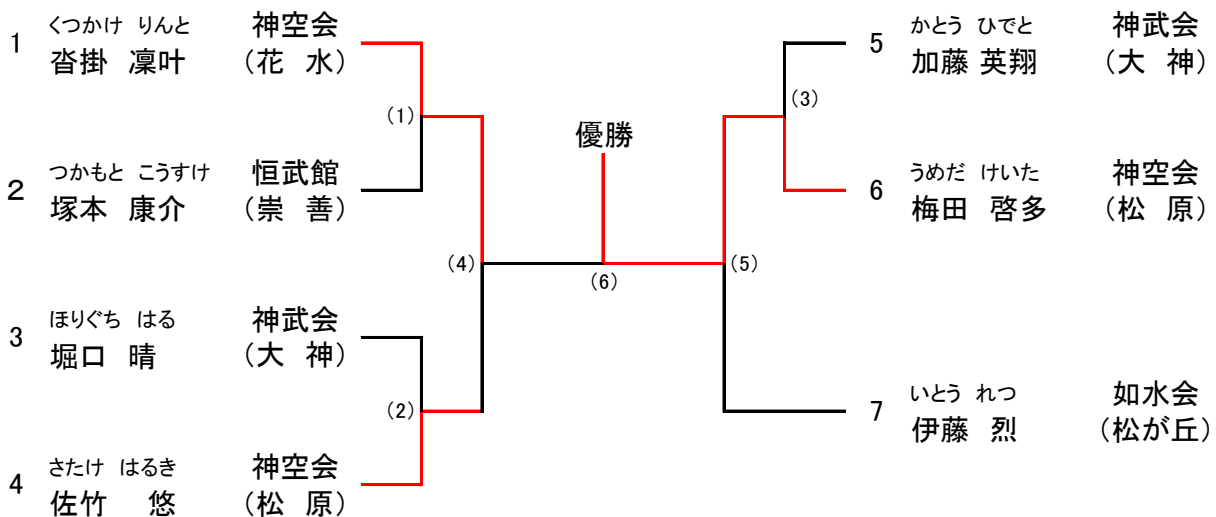



### 中学生 有級女子 組手

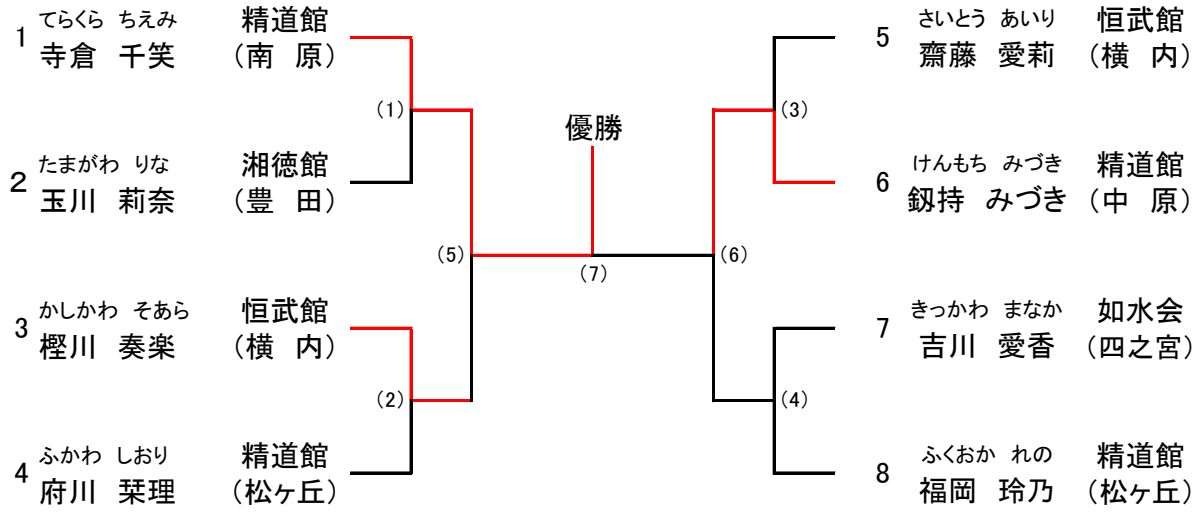

### 中学生 有段女子 組手

